

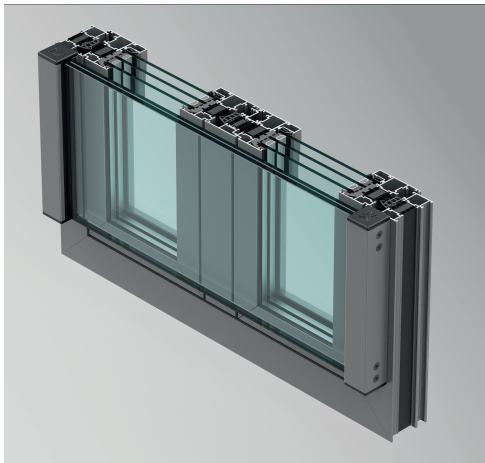

ФРАНЦУЗСКОЕ ОГРАЖДЕНИЕ ALT JB

ALT JB — это специально разработанная система для быстрой и простой установки почти невидимых стеклянных перил на балконах-лоджиях. Решение ALT JB поможет создать эксклюзивный дизайн, а также обеспечит комфорт и безопасность при ежедневной эксплуатации. Система ALT JB может использоваться вместе с оконными системами ALT 72 и ALT W62, системой патио ALT SL160, встроенными фасадными окнами ALT F50. Системные решения ALT JB можно использовать для организации стеклянных балконов длиной до 3 м.



Использование цельностеклянных ограждений для французских окон:

- обеспечивает универсальность применения с различными решениями Alutech (W62 и W72, классическое окно, скрытая створка)
- придает презентабельный внешний вид, изысканность и стиль оконным конструкциям в пол
- удачно вписывается в любой стиль экстерьера
- обеспечивает функциональность и удобство использования французских балконов
- безопасность жильцов и домашних питомцев от выпадения при сохранении максимального светопропускания и отсутствии элементов, портящих внешний вид окон
- обеспечивает продолжительный срок службы конструкции за счет повышенной устойчивости к агрессивным внешним факторам

Основные параметры ограждения JB

Максимальная ширина _____ 3000 мм

Толщина заполнения _____ до 21,5 мм

Тип решения

Одностворчатое

Двухстворчатое



Отличительные особенности ограждения JB

- ограждение состоит из неподверженных коррозии алюминиевых профилей, нарезанных в размер, и иных комплектующих;
- геометрия элементов ограждения, а также наличие декоративных заглушек, способствуют приданию конструкциям законченного внешнего вида В качестве защитного светопрозрачного ограждения допускается использование безопасного многослойного стекла

Преимущества ограждения JB

- **Надежная защита** благодаря полностью открытым створкам.
- **Естественное освещение помещений:** максимальная ширина барьера — 3000 мм.
- **Широкий угол обзора** окружающей среды.
- **Легкость восприятия** как внутреннего, так и внешнего.
- **Функциональность**
Стеклянные экраны не ограничивают обзор и не препятствуют проникновению солнечного света в помещения.
- **Монтаж**
При накладном монтаже профили направляющих крепятся к раме оконных конструкций W62/72. Стеклянные экраны легко монтируются в строительные проемы.
- **Безопасность**
Исключается риск случайного выпадения при открытых оконных створках.
- **Дизайн**
Стеклянные ограждения сливаются с фасадом и практически незаметны со стороны помещения.





Варианты исполнения цельностеклянных ограждений

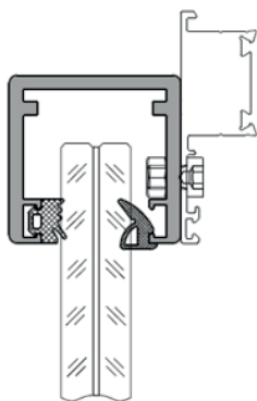

Толщины – 0 ... 21,5 мм

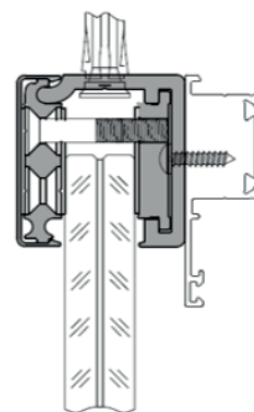

Толщины – 17,5 и 21,5 мм

- Изделие не имеет крепежа в видимой зоне
- Специальный комплект кронштейнов выполняет функцию опоры и декоративной заглушки

Вариант 1

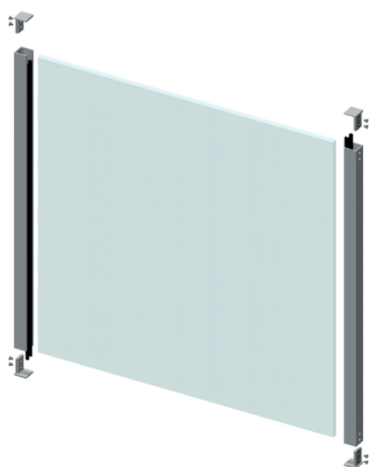
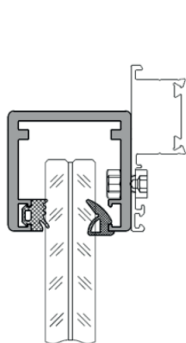

Вариант 2

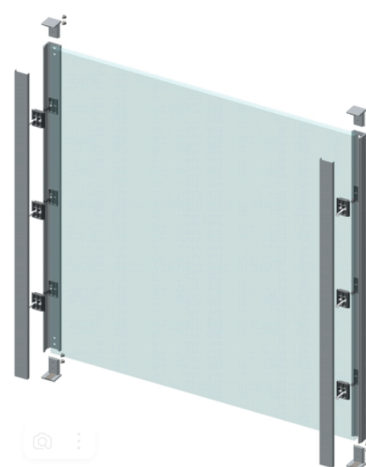
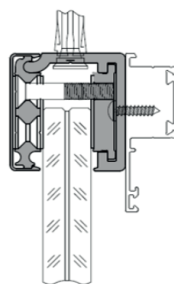

Вариант 3 (подобъектное решение)

